

Multischalter TS 9-4 T TS 9-6 T TS 9-8 T

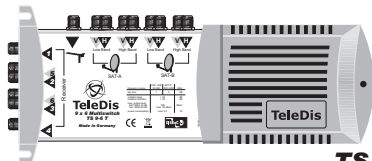

zur Verteilung von 8 SAT-ZF Ebenen und 1 terrestrischem Signal auf bis zu 8 Receiver.

TS 9-6



TS 9-4

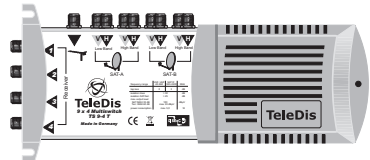

TS 9-8

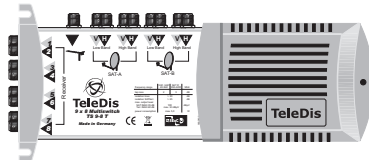

technische Daten:

Typ:	TS 9-4 T	TS 9-6 T	TS 9-8 T
Bestell.-Nr.	11207	11209	11208
Eingänge SAT Terr.	8 x 950 x 2200 MHz 1 x 40 x 860 MHz	8 x 950 x 2200 MHz 1 x 40 x 860 MHz	8 x 950 - 2200 MHz 1 x 40 - 860 MHz
Ausgänge	4 x 47 - 2200 MHz	6 x 47 - 2200 MHz	8 x 47 - 2200 MHz
Abzweigdämpfung SAT Terrestrisch	3,0 dB ±2,5 dB 0 dB ± 2 dB	3,0 dB ±2,5 dB 1 dB ± 2 dB	3,0 dB ±2,5 dB 2 dB ± 2 dB
Entkopplung H / V SAT / Terr.	>30 dB >25 dB	>30 dB >25 dB	>30 dB >25 dB
Ausgangspegel SAT IMA3 35 dB Terr. IMA3 60 dB	max. 100 dBµV max. 93 dBµV	max. 100 dBµV max. 93 dBµV	max. 100 dBµV max. 93 dBµV
Fernspeisestrom	max. 800 mA	max. 800 mA	max. 800 mA
Leistungsaufnahme	max. 5,0 W	max. 5,0 W	max. 5,0 W
Abmessungen	225 x 112 x 53 mm	225 x 112 x 53 mm	225 x 112 x 53 mm
Gewicht	0,4 kg	0,4 kg	0,4 kg

DiSEqC Version 2,0 und abwärtskompatibel
Tone Burst tauglich
hohe Entkopplung der Ebenen durch Multilayertechnik
Terrestrischer Bereich ist passiv, d.h. Empfang ist auch ohne Receiver möglich.
Stromversorgung der LNB's über das Netzteil

www.teledis.de

Montageanleitung

Multischalter

Typ: TS 9-4 T, 9-6 T und 9-8 T



Technische Beschreibung

Zur Verteilung von 8 SAT ZF Ebenen (z. B. von jeweils 2 Satelliten das Low- und High-Band über Quattro LNB oder von 4 Satelliten nur das Low-Band in Verbindung mit Twin LNB's) an 4, 6 und 8 Teilnehmer.

Empfang High-Band: nur in Verbindung mit Quattro LNB's (hierzu müssen jeweils die beiden High-Band Ausgänge des LNB's verwendet werden).

Twin LNB's und Quattro Switch LNB's können über den Multischalter nicht ins High-Band geschaltet werden.

Die Auswahl der ZF Ebenen erfolgt über die Umschaltkriterien 14/18 V und 0/22kHz.

Zusätzlich können terrestrische Signale eingespeist werden.

Wichtige Hinweise

Bitte überprüfen Sie die Anlage vor Inbetriebnahme auf evtl. Kurzschlüsse der Koaxial-Kabel.

Der Montageuntergrund sollte:

- schwer entflammbar
- staubfrei
- sicher gegen Feuchtigkeit
- nicht direkter Sonneneinstrahlung ausgesetzt
- nicht in unmittelbarer Nähe von Wärmequellen sein.

Die Lüftungsschlitze des Netzteils dürfen nicht verdeckt werden.

Es ist darauf zu achten, dass die Eingangspegel der SAT-Ebenen möglichst gleich hoch sind. Alle Installationen und Anbringungen von Montageteilen sollten nur durchgeführt werden, wenn der Netzstecker gezogen ist! Kurzschlüsse vermeiden!

Die entsprechenden Europeanormen und VDE-Bestimmungen zur Gewährleistung der elektrischen Sicherheit sind zu berücksichtigen. Die nationalen genehmigungsrechtlichen Regelungen für Rundempfangsanlagen sind zu beachten.

Anschlussbeispiel:

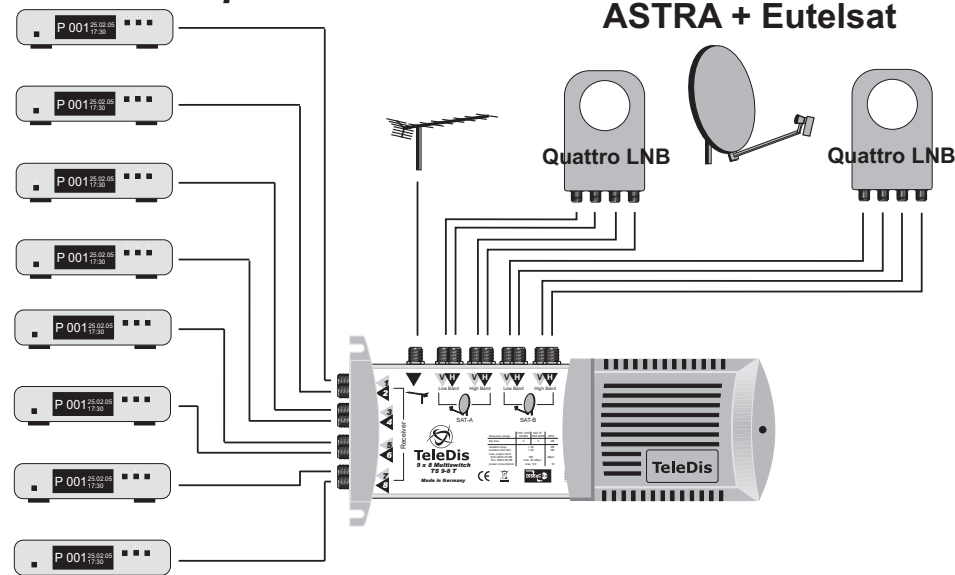

Instruction Manual

Multiswitch

Typ: TS 9-4 T, 9-6 T und 9-8 T



Technical Description

For distribution of 8 SAT-IF-Polarisations to 8 subscribers, 2 Satellites high and low band with quattro LNC or 4 Satellites only low band with twin LNC's.

Reception high band: only by using quattro LNC's (use both high band outputs of LNC's).

Twin LNC's and quattro switch LNC's cannot be switched over the multi-switch into the high band.

Using the analogue control signals 14/18 V and 0/22 kHz for input selections.

Terrestrial signals could additional feed in.

Important Notes

Please check the coaxial cable regarding short circuit before starting!

The mounting ground should be:

- even and flame proof
- dust-free
- protected against humidity
- not under direct impact of sunlight
- not adjacent to heating sources

The ventilation slots of the power supply unit may not be covered.

It is to be paid attention to it that the input levels of the SAT-lines are equivalent high. All installation and fixing of components should only be executed when the units are disconnected from the mains supply. Short-circuits have to be avoided.

The appiccate standards and regulations for the guarantee of electrical security are to be considered. The national permission-legal regulations for broadcast recording systems are to be observed!

Installation application:

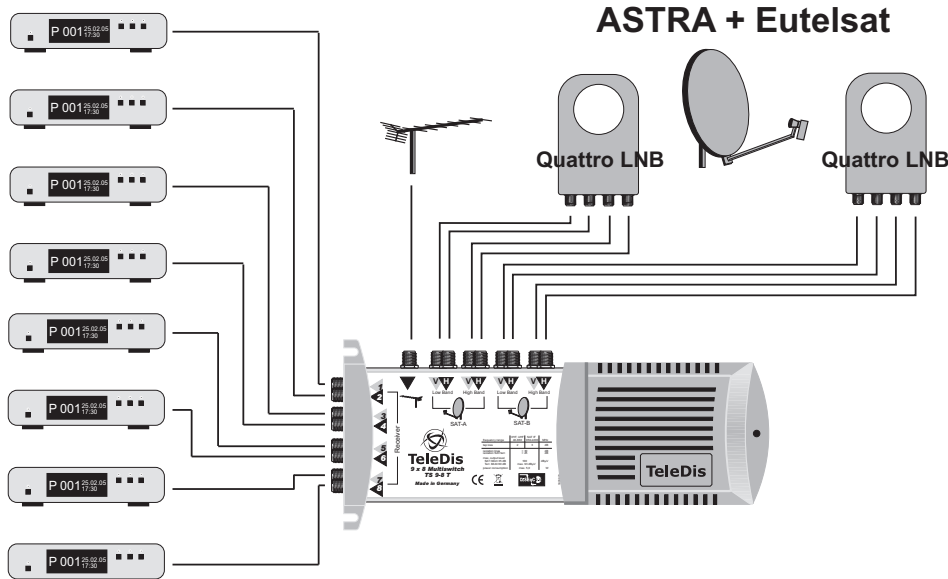

Multiswitches

TS 9-4 T

TS 9-6 T

TS 9-8 T



TeleDis

For distribution of 8 SAT-IF-Polarisations and terr. signals up to 8 subscribers.

TS 9-6

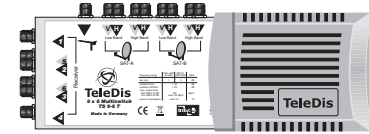

TS 9-4

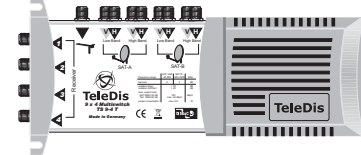

TS 9-8

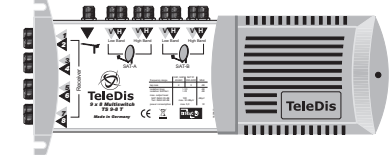

specifications:

Typ:	TS 9-4	TS 9-6	TS 9-8	
order-nr.	11207	11209	11208	
inputs	SAT Terr.	8 x 950 x 2200 MHz 1 x 40 x 860 MHz	8 x 950 x 2200 MHz 1 x 40 x 860 MHz	8 x 950 - 2200 MHz 1 x 40 - 860 MHz
outputs	4 x 47 - 2200 MHz	6 x 47 - 2200 MHz	8 x 47 - 2200 MHz	
tap loss	SAT Terrestrial	3,0 dB ±2,5 dB 0 dB ± 2 dB	3,0 dB ±2,5 dB 1 dB ± 2 dB	3,0 dB ±2,5 dB 2 dB ± 2 dB
isolation	H / V SAT / Terr.	>30 dB >25 dB	>30 dB >25 dB	>30 dB >25 dB
output level	SAT IMA3 35 dB Terr. IMA3 60 dB	max. 100 dBµV max. 93 dBµV	max. 100 dBµV max. 93 dBµV	max. 100 dBµV max. 93 dBµV
remote current	max. 800 mA	max. 800 mA	max. 800 mA	
power consumption	max. 5,0 W	max. 5,0 W	max. 5,0 W	
dimensions	225 x 112 x 53 mm	225 x 112 x 53 mm	225 x 112 x 53 mm	
weight	0,4 kg	0,4 kg	0,4 kg	

The SAT-changeover switches are DiSEqC Version 2.0 capable and downwards compatible (also Tone Burst capable).

High isolation between polarisations by using multilayer technique.

Terrestrial range is fully passive and allow reception also without receiver.

LNB remote current with power supply unit.

www.teledis.de

TeleDis GmbH, Dinklarstraße 3, D - 31137 Hildesheim, Tel. + 49(0)5121 99 99 79 5, Mail: post@teledis.de

Changes of design, mistakes and technical improvements reserved!

1809400 V2 / Stand: 08.2009