

## 8 SAT-ZF Ebenen · 1 Terr. 8 SAT-IF Polarisations · 1 Terr. DiSEqC Schalter / DiSEqC switches

Multischalter zur Verteilung von 8 SAT-ZF Ebenen und den terrestrischen Signalen auf bis zu 8 Teilnehmer/Receiver.

*Multiswitches for distribution of 8 SAT-IF-Polarisations and terr. Signals up to 8 subscribers/receivers.*

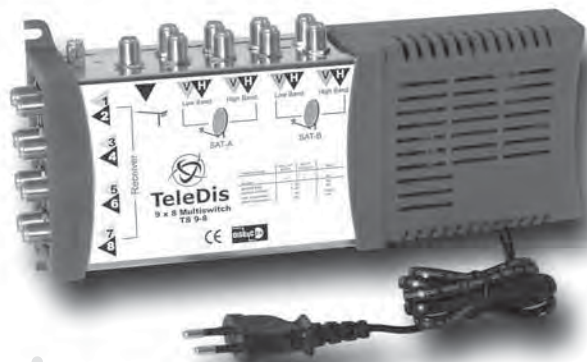

**TS 9-8**  
Terr. passiv

**TS 9-8 T**  
Terr. aktiv

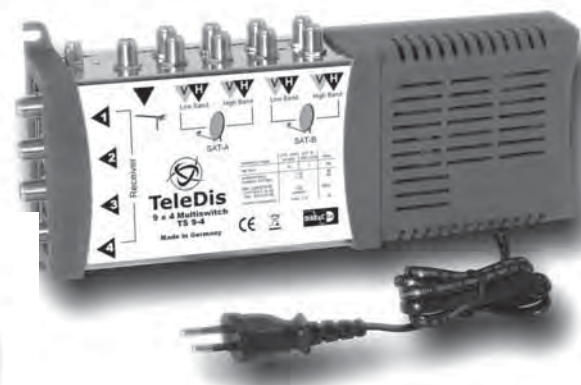

**TS 9-4**  
Terr. passiv

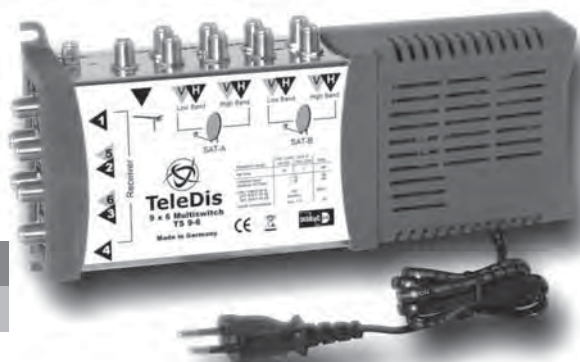

**TS 9-6**  
Terr. passiv

**TS 9-4 T**  
Terr. aktiv

**TS 9-6 T**  
Terr. aktiv

Multischalter · Zubehör / Multiswitches · Accessories

Typ / Type	TS 9-4	TS 9-6	TS 9-8
Artikelnummer / order number	11201	11202	11203
SAT-Eingänge / SAT-inputs	8 x 950-2200 MHz		
Terr. Eingang / Terr. input	1 x 40-860 MHz		
Ausgänge / outputs	4 x 47-2200 MHz	6 x 47-2200 MHz	8 x 47-2200 MHz
Entkopplung / isolation H/V	> 30 dB		
Entkopplung / isolation SAT/Terr.	> 25 dB		
Abweigdämpfung / tap loss SAT	3 dB ± 2,5 dB	3 dB ± 2,5 dB	3 dB ± 2,5 dB
Abweigdämpfung / tap loss terr.	15 dB ± 2 dB	16 dB ± 2 dB	17 dB ± 2 dB
Ausgangspegel / SAT IMA3 35 dB	max. 100 dBµV	max. 100 dBµV	max. 100 dBµV
Ausgangspegel / Terr. IMA3 60 dB	passiv	passiv	passiv
Leistungsaufnahme / power consumption	max. 1,0 W		
Fernspeisestrom / remote current	max. 800 mA		
Abmessungen / dimensions	225 x 112 x 53 mm		
Gewicht / weight	0,4 kg		
Typ / Type	TS 9-4 T	TS 9-6 T	TS 9-8 T
Artikelnummer / order number	11207	11209	11208
Abweigdämpfung / tap loss terr.	0 dB ± 2 dB	1 dB ± 2 dB	2 dB ± 2 dB
Ausgangspegel / Terr. IMA3 60 dB	max. 93 dB	max. 93 dB	max. 93 dB
Stromaufnahme / power consumption	max. 5,0 W		

**8 SAT-ZF Ebenen • 1 Terr.  
8 SAT-IF Polarisations • 1 Terr.  
DiSEqC Schalter / DiSEqC switches**

Multischalter zur Verteilung von 8 SAT-ZF Ebenen und den terrestrischen Signalen auf bis zu 32 Teilnehmer/Receiver.

*Multiswitches for distribution of 8 SAT-IF-Polarisations and terr. Signals up to 32 subscribers/receivers.*

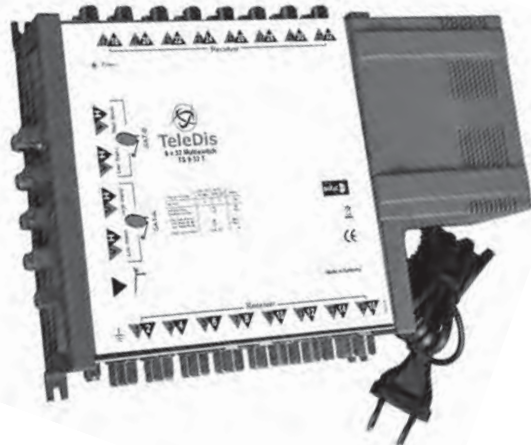

**TS 9-32 T**  
Terr. aktiv

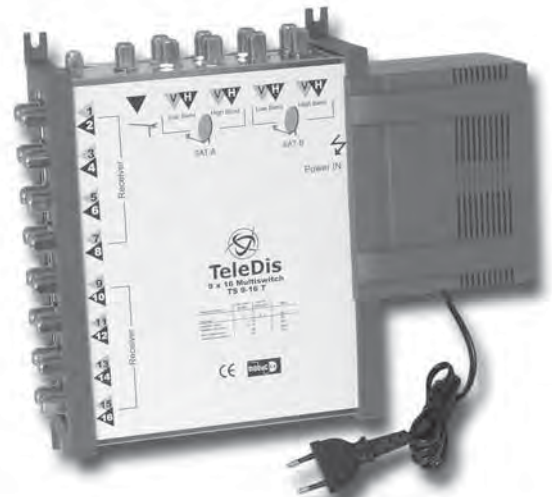

**TS 9-16 T**  
Terr. aktiv

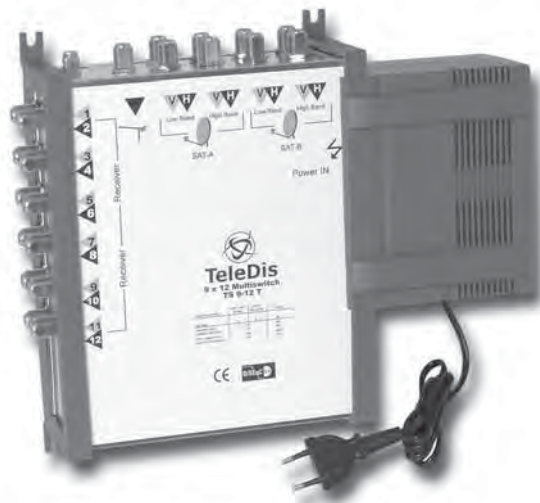

**TS 9-12 T**  
Terr. aktiv

Typ / Type	TS 9-12 T	TS 9-16 T	TS 9-24 T	TS 9-32 T
Artikelnummer / order number	11205	11206	11220	11221
SAT-Eingänge / SAT-inputs	8 x 950-2200 MHz			
Terr. Eingang / Terr. input	1 x 40-860 MHz			
Ausgänge / outputs	12 x 40-2200 MHz	16 X 40-2200 MHz	24 x 40-2200 MHz	32 x 40-2200 MHz
Entkopplung / isolation H/V	> 30 dB			
Entkopplung / isolation SAT/Terr.	> 25 dB			
Abzweigdämpfung / tap loss SAT	8...2 dB ± 2,5 dB	8...2 dB ± 2,5 dB	5 dB ± 2,5 dB	5 dB ± 2,5 dB
Abzweigdämpfung / tap loss terr.	5 dB ± 2 dB	5 dB ± 2 dB	0 dB ± 2 dB	0 dB ± 2 dB
Ausgangspegel SAT IMA3 35 dB	max. 90 dBµV	max. 90 dBµV	max. 90 dBµV	max. 90 dBµV
Ausgangspegel / Terr. IMA3 60 dB	max. 93 dBµV	max. 93 dBµV	max. 93 dBµV	max. 93 dBµV
Leistungsaufnahme / power consumption	max. 3,0 W		max. 6,5 W	
Fernspeisestrom / remote current	max. 800 mA			
Abmessungen / dimensions	153 x 194 x 53 mm		253 x 198 x 53 mm	
Gewicht / weight	1,0 kg		1,2 kg	

## 8 SAT-ZF Ebenen • 1 Terr. Kaskadierbar 8 SAT-IF Polarisations • 1 Terr. Cascadable DiSEqC Schalter / DiSEqC switches

Multischalter speziell für Kaskadiersysteme.  
Die Multischalter dienen zur Verteilung von 8 SAT-ZF Ebenen und den terrestrischen Signalen auf bis zu 8 Teilnehmer/Receiver je Gerät.

*Especially for cascadable systems.  
The multiswitch is used for receiving of 8 SAT-IF lines and the terrestrial signals.  
Per unit max. 8 subscribers/receivers can be attached.*

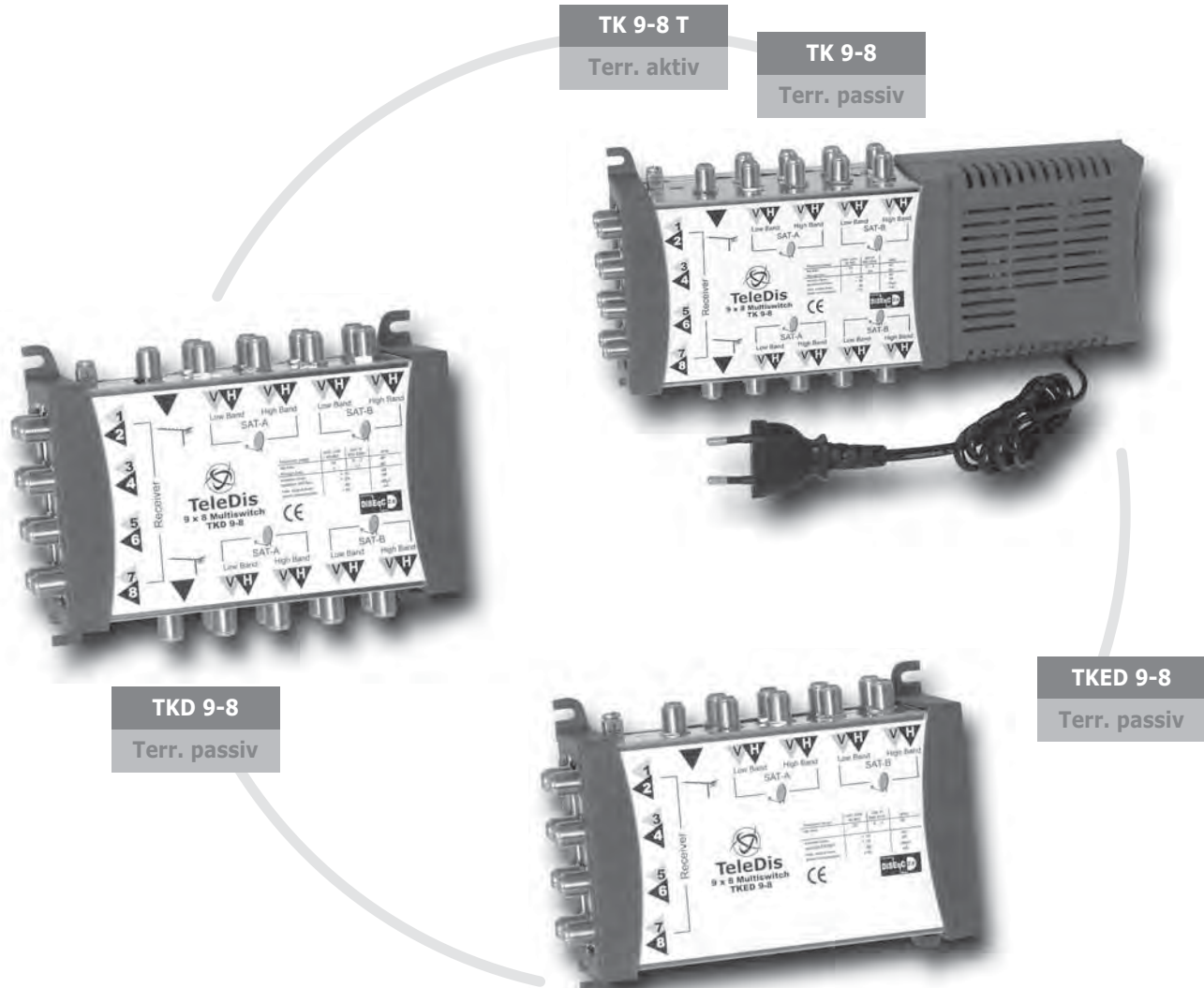

Typ / Type	TK 9-8 (T)	TKD 9-8	TKED 9-8
Artikelnummer / order number	13201 (13212)	13204	13207
SAT-Eingänge / SAT-inputs		8 x 950-2200 MHz	
Terr. Eingang / Terr. input		1 x 40-860 MHz	
Ausgänge / outputs		8 x 47-2200 MHz	
Entkopplung / isolation H/V		> 30 dB	
Entkopplung / isolation SAT/Terr.		> 25 dB	
Abzweigdämpfung / tap loss SAT		8...3 dB ± 2,5 dB	
Abzweigdämpfung / tap loss Terr.		20 (5) dB ± 2 dB	
Ausgangspegel / SAT IMA3 35 dB		max. 100 dBµV	
Ausgangspegel / Terr. IMA3 60 dB		passiv (max. 93 dB)	
Durchgangsdämpf. / through loss SAT		3,5 dB ± 1 dB	-
Durchgangsdämpf. / through loss Terr.		3 dB ± 1 dB	-
Leistungsaufnahme / power consumption	max. 1,5 (2,5) W		-
Fernspeisestrom / remote current		max. 800 mA	
Abmessungen / dimensions	225 x 112 x 53 mm		160 x 146 x 53 mm
Gewicht / weight	0,6 kg		0,4 kg

Klammerwert für terrestrisch aktives Gerät  
bracket data for terrestrial unit

**8 SAT-ZF Ebenen · 1 Terr. Kaskadierbar**  
**8 SAT-IF Polarisationen · 1 Terr. Cascadable**  
**DiSEqC Schalter / DiSEqC switches**



**TeleDis**

Multiswitcher speziell für Kaskadiersysteme.  
 Die Multiswitcher dienen zur Verteilung von 8 SAT-ZF Ebenen und den terrestrischen Signalen auf bis zu 16 Teilnehmer/Receiver je Gerät.

*Especially for cascadable systems.  
 The multiswitcher is used for receiving of 8 SAT-IF lines and the terrestrial signals.  
 Per unit max. 16 subscribers/receivers can be attached.*

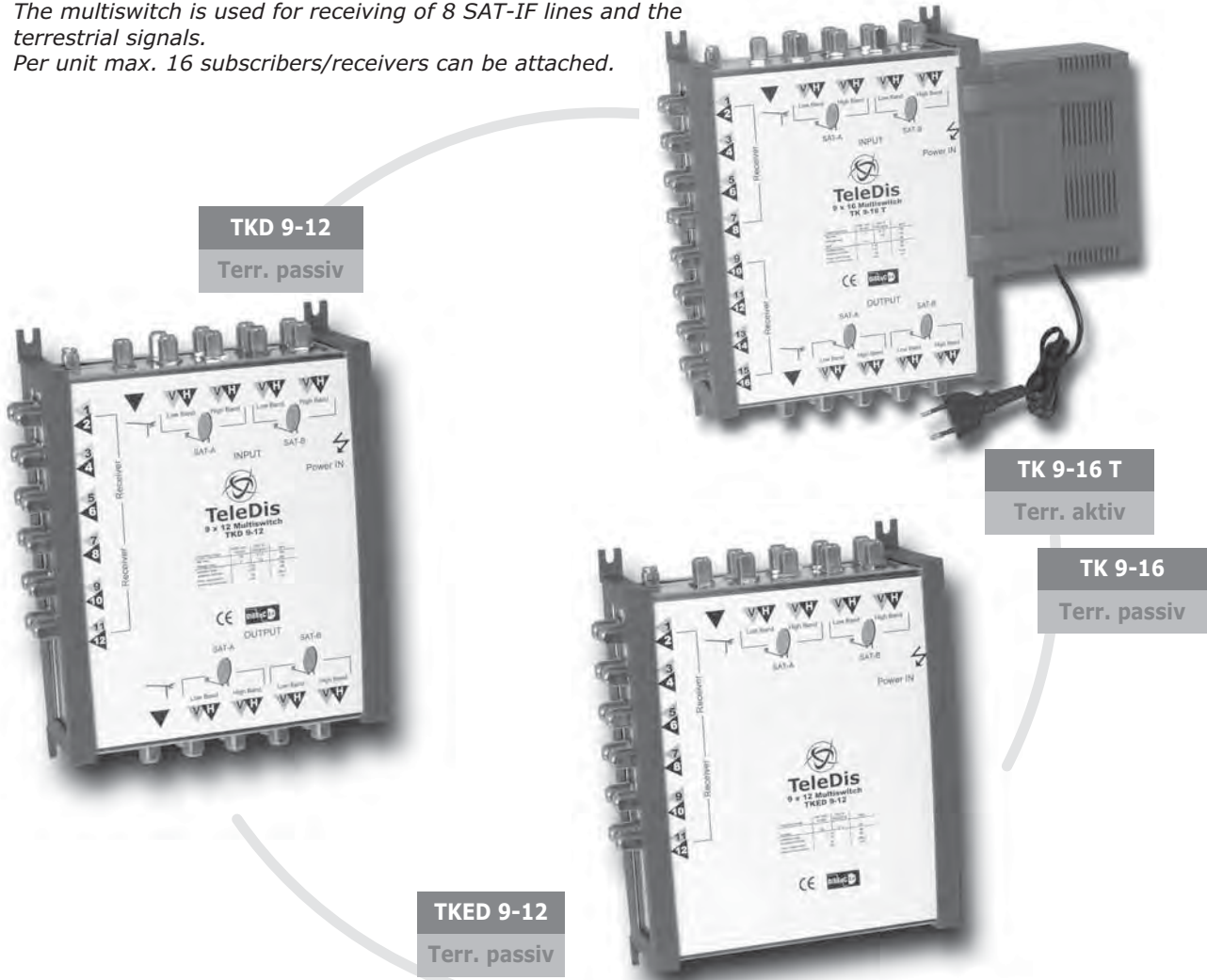

Typ / Type	TK 9-12 (TK 9-16)	TKD 9-12 (TKD 9-16)	TKED 9-12 (TKED 9-16)
Artikelnummer / order number	13210 (13211)	13205 (13206)	13208 (13209)
SAT-Eingänge / SAT-inputs		8 x 950-2200 MHz	
Terr. Eingang / Terr. input		1 x 40-860 MHz	
Ausgänge / outputs		12 (16) x 47-2200 MHz	
Entkopplung / isolation H/V		> 30 dB	
Entkopplung / isolation SAT/Terr.		> 25 dB	
Abzweigdämpfung / tap loss SAT		8...2 dB ± 2,5 dB	
Abzweigdämpfung / tap loss Terr.		23 dB ± 2 dB	
Ausgangspegel / SAT IMA3 35 dB		max. 100 dBµV	
Ausgangspegel / Terr. IMA3 60 dB		passiv	
Durchgangsdämpf. / through loss SAT		3,5 dB ± 1 dB	-
Durchgangsdämpf. / through loss Terr.		5 dB ± 1 dB	-
Leistungsaufnahme / power consumption	max. 1,5 W		-
Fernspeisestrom / remote current		max. 670 mA	ca. 1 A
Abmessungen / dimensions	235 x 194 x 53 mm		153 x 194 x 53 mm
Gewicht / weight	0,9 kg		0,65 kg
Typ / Type	TK 9-12 T (TK 9-16 T)		
Artikelnummer / order number	13202 (13203)		
Verstärkung / gain Terr.	10 dB ± 1 dB		-
Stromaufnahme / power consumption	max. 2,5 W		-
Ausgangspegel / Terr. IMA3 60 dB	max. 93 dBµV		-

## 8 SAT-ZF Ebenen · 1 Terr. ohne Netzteil 8 SAT-IF Polarisationen · 1 Terr. without power supply

Multischalter zur Verteilung von 8 SAT-ZF Ebenen und den terrestrischen Signalen auf bis zu 12 Teilnehmer/Receiver.

Verteilung von 8 SAT-IF-Polarisationen und terrestr. Signalen auf bis zu 12 Teilnehmer/Receiver.

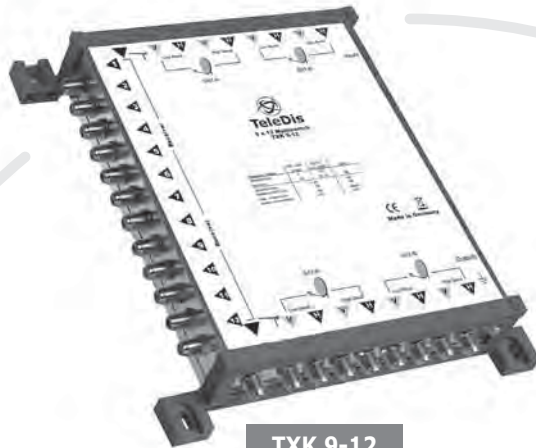

TXK 9-12



TXA 8-16

Verstärker 16 dB

Artikelnr. 11216



TXE 9-8

Stromversorgung vom Receiver

Power from receiver

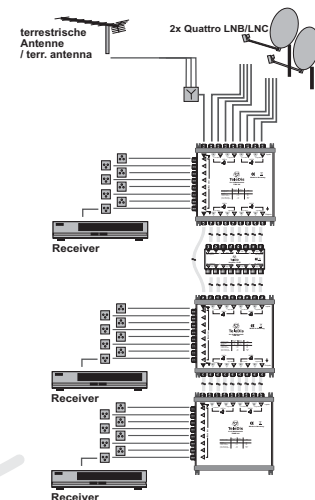

Typ / Type	TXK 9-8 Kaskade cascade	TXE 9-8* Einzelgerät stand alone	TXK 9-12 Kaskade cascade	TXE 9-12* Einzelgerät stand alone
Artikelnummer / order number	11212	11213	11214	11215
SAT-Eingänge / SAT-inputs	8 x 950-2200 MHz	8 x 950-2200 MHz	8 x 950-2200 MHz	8 x 950-2200 MHz
Terr. Eingang / Terr. input	1 x 10-862 MHz	1 x 10-862 MHz	1 x 10-862 MHz	1 x 10-862 MHz
Ausgänge / outputs	8 x 47-2200 MHz	8 x 47-2200 MHz	12 x 47-2200 MHz	12 x 47-2200 MHz
Entkopplung / isolation H/V	> 30 dB	> 30 dB	> 30 dB	> 30 dB
Entkopplung / isolation SAT/Terr.	> 25 dB	> 25 dB	> 25 dB	> 25 dB
Abzweigdämpfung / tap loss SAT	10...6 dB ± 2,5 dB	6...2 dB ± 2,5 dB	10...6 dB ± 2,5 dB	6...2 dB ± 2,5 dB
Abzweigdämpfung / tap loss Terr.	16 dB ± 2 dB	12 dB ± 2 dB	19 dB ± 2 dB	15 dB ± 2 dB
Durchgangsdämpf. / through loss SAT	4 dB ± 1 dB	-	5,5 dB ± 1 dB	-
Durchgangsdämpf. / through loss Terr.	4 dB ± 1 dB	-	4 dB ± 1 dB	-
Ausgangspegel / SAT IMA3 35 dB	max. 100 dBµV	max. 100 dBµV	max. 100 dBµV	max. 100 dBµV
Ausgangspegel / Terr. IMA3 60 dB	passiv	passiv	passiv	passiv
Leistungsaufnahme / power consumption	<65 mA (vom Receiver)	<65 mA (vom Receiver)	<65 mA (vom Receiver)	<65 mA (vom Receiver)
Abmessungen / dimensions	230 x 185 x 47 mm	230 x 185 x 47 mm	230 x 250 x 47 mm	230 x 250 x 47 mm
Gewicht / weight	0,7 kg	0,65 kg	0,9 kg	0,85 kg

\* auch als Kaskade Endgerät einsetzbar  
also cascade end unit